

# Digitales Fahrer-Informations- Zentrum (DIGIFIZ)

Konstruktion und Funktion.

Selbststudienprogramm Nr. 88.



Kundendienst.

# Digitales Fahrer-Informations-Zentrum (DIGIFIZ)

Unter der Bezeichnung Digitales Fahrer-Informations-Zentrum (DIGIFIZ) wird ein neues Kombiinstrument mit LC-Display als Mehrausstattung geliefert. Das neue Kombiinstrument liefert dem Fahrer alle wichtigen Informationen wie Fahrgeschwindigkeit, Motordrehzahl und Betriebstemperatur des Motors. Darüber hinaus sind die Kontrolleuchten, der Kilometerzähler, die Zeituhr und die Kraftstoffvorratsanzeige übersichtlich angeordnet und schnell ablesbar. Mit der Multifunktionsanzeige können weitere Daten zur Fahrzeugüberwachung und darüber hinaus Informationen, die dem individuellen Betrieb entsprechen, abgerufen werden.

Neu ist, daß der jeweils angewählte Arbeitsspeicher MFA 1/MFA 2 im LC-Display angezeigt wird.

Die Helligkeit des LC-Displays paßt sich automatisch den unterschiedlichen Lichtverhältnissen an.

Bei eingeschaltetem Fahrlicht kann die Helligkeit auch von Hand beeinflusst werden.



# Inhalt

- **Digitales Fahrer-Informations-Zentrum**
- **Anzeigen und Kontrolleuchten**
- **Multifunktionsanzeige (MFA)**
- **Bauteile des Kombiinstrument**
- **Informationsgeber**
- **Prinzip der LC-Anzeige**
- **DIGIFIZ-Stromlaufplan**

Die Prüf- und Reparaturanweisungen finden Sie im Reparaturleitfaden Golf 1984 ► , Jetta 1984 ► und in den entsprechenden Fehlersuchprogrammen.

# Digitales Fahrer-Informations-Zentrum

Das digitale Fahrer-Informations-Zentrum verarbeitet die elektronisch ermittelten Daten und setzt sie in digitaler Darstellung mit hoher Auflösung um.

## Kontrollleuchten

Klare Symbole zur Kontrolle der Funktionen.

## Drehzahlmesser

Große quasianaloge Anzeige in Form einer Kurve.

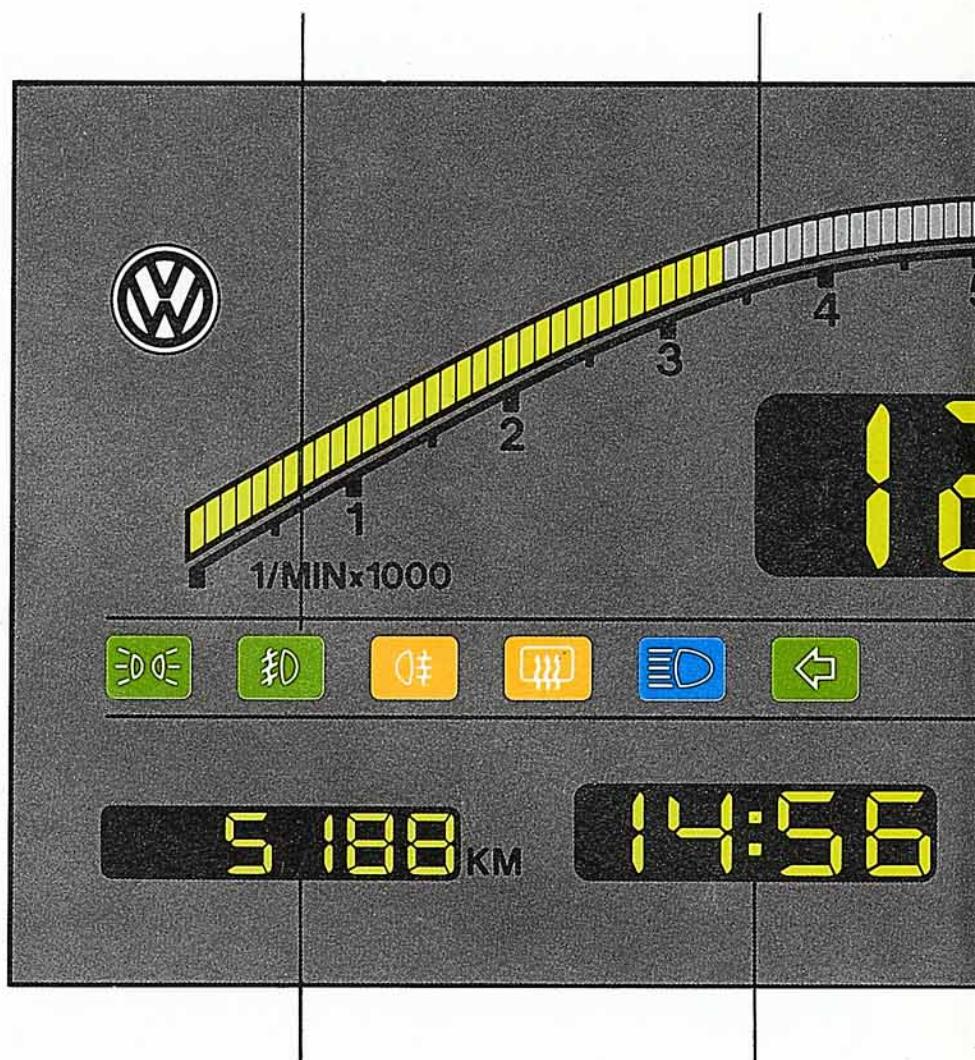

## Kilometerzähler

Der Kilometerstand wird unverlierbar elektronisch gespeichert.

## Zeituhr

Die digitale Anzeige ist zentral im Display angeordnet.

Alle Anzeigen und Kontrollleuchten sind optimal gestaltet und schnell ablesbar. Das Display wird von der Rückseite beleuchtet.

Die Helligkeit wird automatisch über einen Fotosensor geregelt.

Bei eingeschaltetem Licht kann die Helligkeit mit dem Potentiometer am Lichtschalter beeinflusst werden.

Beim Einschalten der Zündung läuft jedesmal ein Segment-Test ab.

### Geschwindigkeitsmesser

Große digitale Anzeige für die Fahrgeschwindigkeit.

### Kühlmittelanzeige

Temperatur-Anzeigesäule mit rotem Überhitzungsbereich.

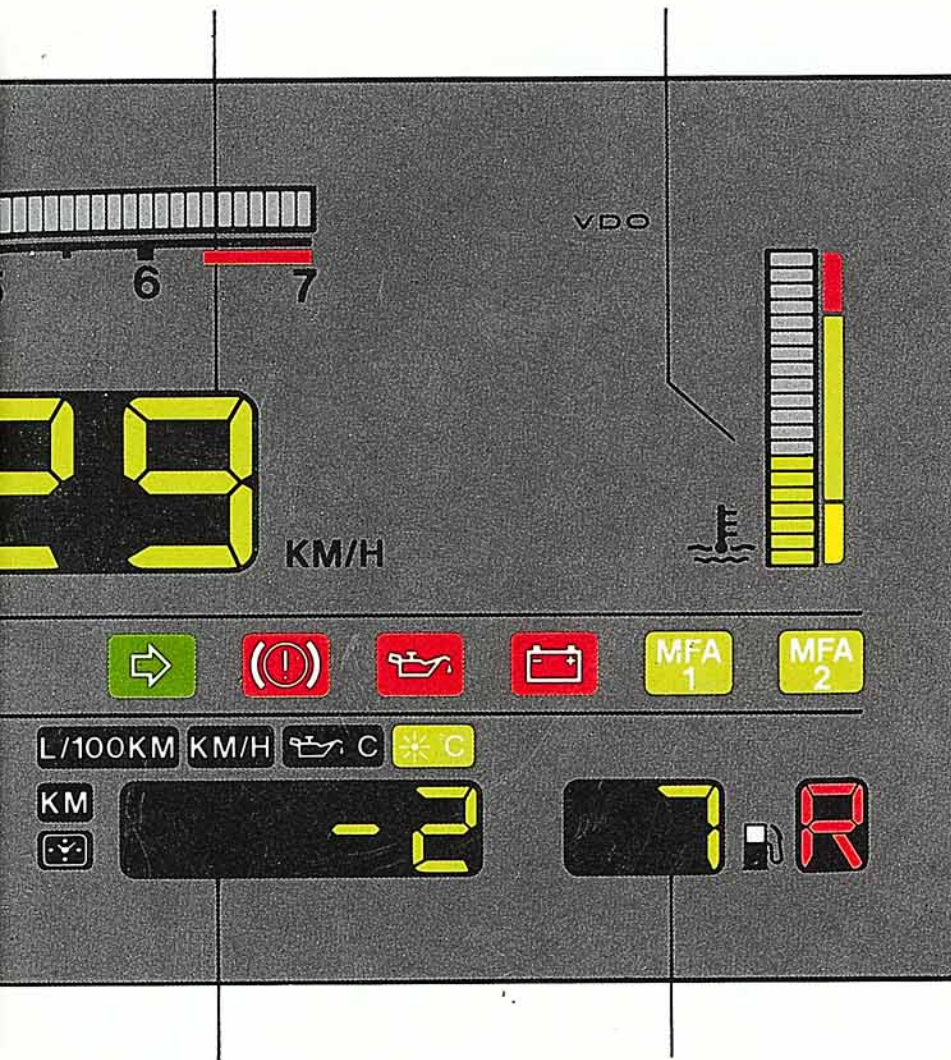

### Multifunktionsanzeige

Mit 2 Speichern MFA 1 / MFA 2 und 6 Abfragemöglichkeiten.

### Kraftstoffvorratsanzeige

Digitale Anzeige mit blinkendem rotem "R" für Reserve.

### So funktioniert es

Nach dem Einschalten der Zündung werden alle Segmente für ca. 2 Sekunden eingeschaltet. Ausgenommen ist die Geschwindigkeitsanzeige, die zunächst für 1 Sekunde den Endwert 255 und ab der 2. Sekunde alle Segmente anzeigt. Wird das Fahrzeug vor Ablauf der 2 Sekunden gestartet, werden sofort die aktuellen Werte angezeigt.

# Anzeigen



## Geschwindigkeitsmesser

Die große digitale Geschwindigkeitsanzeige ermöglicht ein schnelles Erfassen der Fahrzeuggeschwindigkeit. Durch eine spezielle Dämpfung wird eine optimale Beruhigung der Anzeige erreicht, so daß der Fahrer nicht durch springende Zahlen irritiert wird.

Anzeigebereich: 10 bis 255 km/h  
Anzeigauflösung: 1 km/h

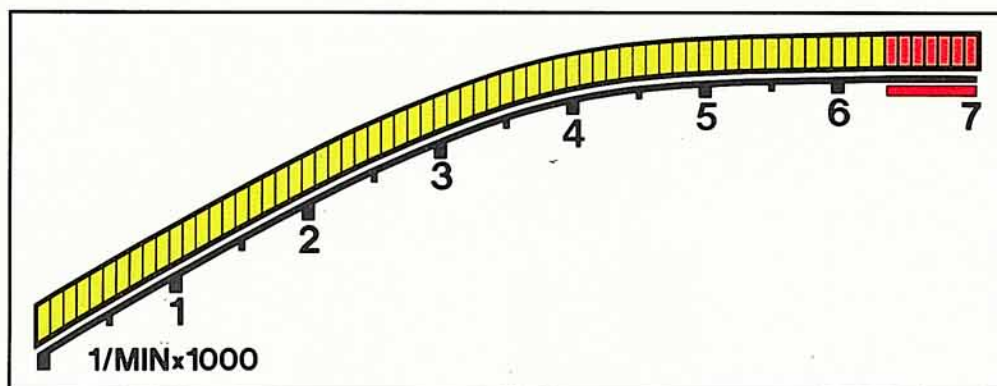

## Drehzahlmesser

Durch die große quasianaloge Anzeige in Form einer Kurve kann die Motordrehzahl besonders schnell erfaßt werden.

Anzeigebereich:	0 bis 7000/min	<u>16V</u> 8000/min
Warnbereich:	ab 6400/min	7125/min
Anzeigauflösung:	100/min	125/min



## Kilometerzähler

Durch die Verwendung eines speziellen IC's wird der Kilometerstand elektronisch über die Lebensdauer des Fahrzeuges unverlierbar gespeichert. Auch bei abgeklemmter Batterie bleibt der Kilometerstand erhalten.

Maximale Anzeige: 299 999 km, danach erfolgt die Anzeige von waagerechten Strichen

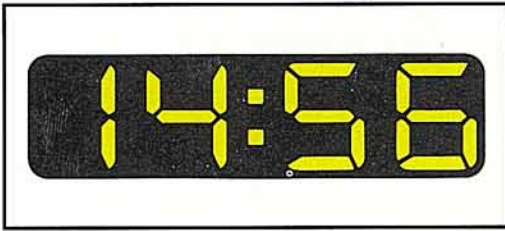

### Zeituhr

Die digitale Anzeige ist bei Zündung "ein" sichtbar. Das Stellen der Uhr kann ebenfalls nur bei eingeschalteter Zündung am separaten Stellschalter "min" und "h" mittels eines Kugelschreibers erfolgen.

Anzeigebereich: 24 h  
Anzeigeauflösung: 1 min

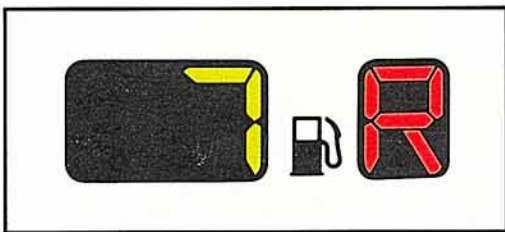

### Kraftstoffvorratsanzeige

Der Tankinhalt ist sofort nach dem Einschalten der Zündung auf der digitalen Anzeige ablesbar. Es wird der vor Fahrtbeendigung angezeigte Wert zur Anzeige gebracht.

Damit kurzzeitige Fahrzeugneigungen keinen sofortigen Einfluß auf die Anzeige haben, wurde eine Dämpfung von ca. 100 sec je Liter Volumenveränderung berücksichtigt.

Beim Tanken ist die Zündung auszuschalten, andernfalls wird ein Nachtanken nicht sofort, sondern mit der oben genannten Verzögerung erkannt.

Anzeigebereich: 3 bis 55 l  
Anzeigeauflösung: 1 l  
Reservebereich: Ab 7 l Tankinhalt erscheint neben dem Symbol ein rotes R.  
Unter 3 l Tankinhalt wird kein Zahlenwert angezeigt und das R blinkt.

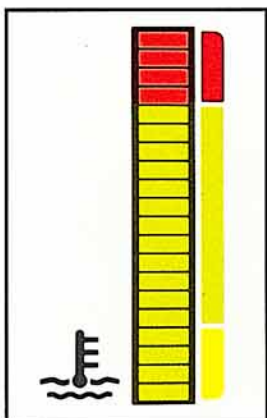

### Kühlmittelanzeige

Durch die Temperatur-Anzeigesäule ist die Kühlmitteltemperatur besonders leicht zu erkennen.

Im roten Überhitzungsbereich warnt die Anzeige durch auffälliges Blinken.

Bei Kühlmittelmangel blinken alle Segmente oberhalb der gerade angezeigten Temperatur.

Anzeigebereich: 60° bis 136° C  
Anzeigeauflösung: 5° Schritte bis 80° C, 4° Schritte ab 80° C  
Kennzeichnung gelb: bis 70° C  
grün: von 70° bis 124° C  
rot: ab 124° C gleichzeitiges Blinken der angezeigten Segmente.

# Kontrollleuchten

Im mittleren Displaybereich sind 2 Felder mit je 6 Kontrollleuchten angeordnet.  
Folgende Funktionen werden angezeigt:

- Fahrzeugbeleuchtung
- Nebelscheinwerfer
- Nebelschlußleuchte
- Heckscheibenbeheizung
- Fernlicht
- Blinker links und Warnlicht
- Blinker rechts und Warnlicht
- Bremsanlage
- Dynamische Öldruckkontrolle
- Ladekontrolle
- MFA-Speicher 1
- MFA-Speicher 2

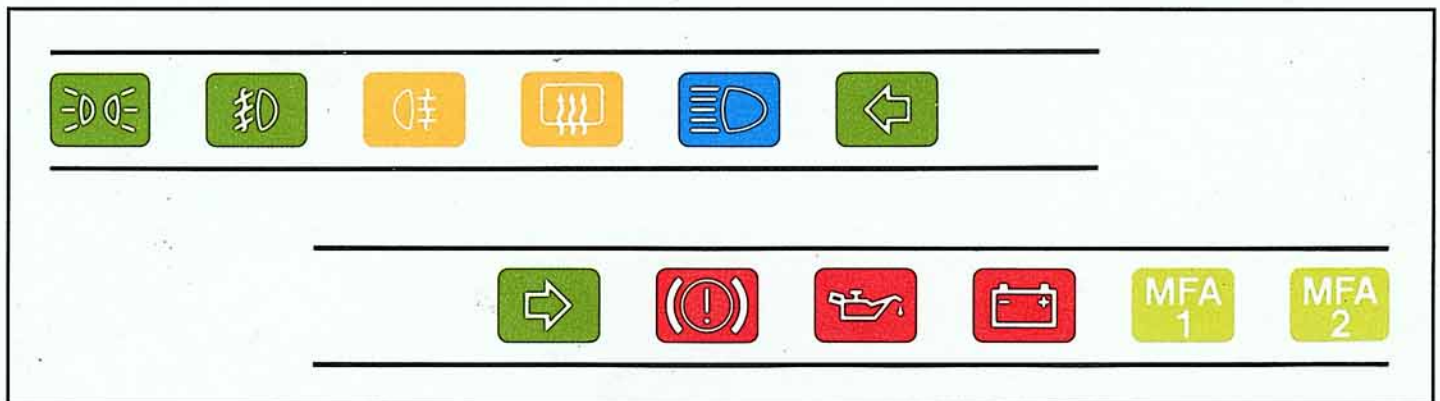

## Kontrollleuchte für Fahrzeugbeleuchtung

Die Anzeigen eines LCD-Kombiinstrumentes werden im Fahrzeugbetrieb ständig leuchtend dargestellt, darum ist eine zusätzliche Beleuchtung wie bei konventioneller Instrumentierung auch bei Dunkelheit nicht notwendig. Eine Kontrolle, ob die Fahrzeugbeleuchtung eingeschaltet ist, besteht über die neue Kontrollleuchte.

## Warnleuchte für dynamische Öldruckkontrolle

Nach dem Einschalten der Zündung zeigt die Warnleuchte Dauerlicht an (Funktionsprüfung der Glühlampe und der Öldruckschalter auf Grundstellung). Nach dem Starten des Fahrzeuges erfolgt über die Elektronik eine Kontrolle des notwendigen Öldruckes durch Abfragen und Auswerten von Drehzahl und Öldruck:

- 1 - Werden die Bedingungen im Leerlauf nicht erfüllt (Öldruckschalter 0,3 bar), blinkt die Warnleuchte.
- 2 - Werden bei höheren Drehzahlen die Bedingungen nicht erfüllt (Öldruckschalter 1,8 bar), so ertönt zusätzlich zum Blinken ein Warnton vom Summer.



# Multifunktionsanzeige (MFA)

Die bekannte Multifunktionsanzeige (MFA) ist in das LC-Display integriert. Mit der MFA-Taste können folgende Funktionen nacheinander abgerufen werden:

- Fahrzeit
- Fahrstrecke
- Durchschnittsverbrauch
- Durchschnittsgeschwindigkeit
- Öltemperatur
- Außentemperatur

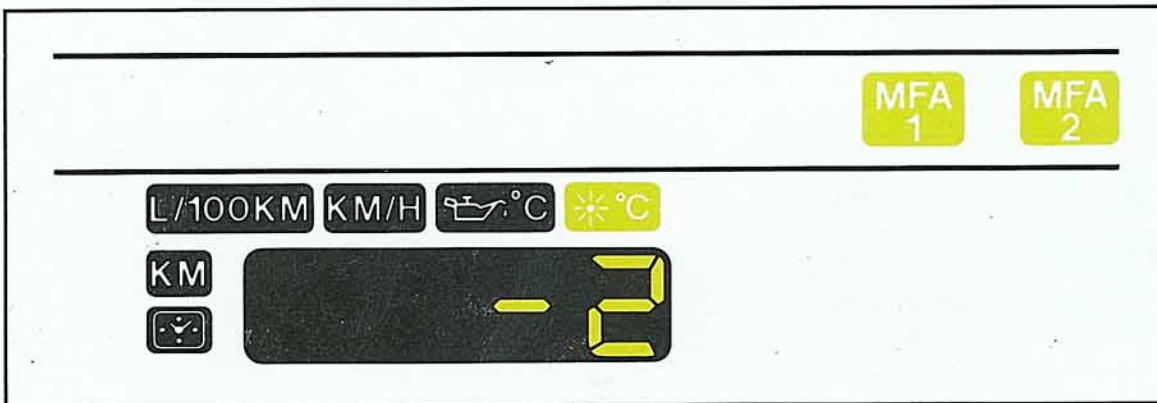

Die Multifunktionsanzeige ist mit 2 unabhängigen Speichern ausgestattet. Beide Speicher sammeln die Daten, Fahrzeit bis 100 Stunden, Fahrstrecke bis 10.000 km und die verbrauchte Kraftstoffmenge bis 1000 Liter. Daraus werden die Durchschnittsgeschwindigkeit und der Durchschnittsverbrauch errechnet.

Wird einer der genannten Speicherhöchstwerte überschritten, löscht sich der Speicher automatisch, die Berechnung beginnt von neuem. Die Speicher können aber auch von Hand gelöscht werden.

Dadurch ist es möglich einen Speicher als Einzelfahrtspeicher und den anderen als Gesamtfahrtspeicher zu nutzen.

Mit dem Löschen des jeweiligen Speichers oder beider Speicher werden die Funktionen Fahrzeit, Fahrstrecke, Durchschnittsverbrauch und Durchschnittsgeschwindigkeit auf Null gesetzt.

Zum Umschalten zwischen den beiden Speichern ist der Schiebeschalter im Scheibenwischerhebel zu betätigen.

Durch Drücken des Schalters über die Raststellung (ca. 1 sec) werden die Speicher getrennt gelöscht.

Beim Abklemmen der Batterie werden ebenfalls beide Speicher gelöscht.

# Multifunktionsanzeige



## Fahrzeit

Die digitale Anzeige zeigt die Fahrzeit der jeweiligen Einzelfahrt oder die Gesamtfahrzeit gesammelter Einzelfahrten in Stunden und Minuten an.

Die Zeitmessung beginnt nach dem Löschen des jeweiligen Speichers MFA 1 oder MFA 2.

Informationsgeber: Zeituhr



## Fahrstrecke

Die digitale Anzeige zeigt die Fahrstrecke der jeweiligen Einzelfahrt oder die Gesamtfahrstrecke gesammelter Einzelfahrten in Kilometer an.

Die Messung beginnt nach dem Löschen des jeweiligen Speichers MFA 1 oder MFA 2.

Informationsgeber: Geber für Wegstrecke



## Durchschnittsverbrauch

Die digitale Anzeige zeigt den Durchschnittsverbrauch der jeweiligen Einzelfahrt oder den Durchschnittsverbrauch gesammelter Einzelfahrten in Liter/100 Kilometer an.

Die Messung beginnt nach dem Löschen des jeweiligen Speichers MFA 1 oder MFA 2.

Informationsgeber: Geber für Wegstrecke  
Geber für Saugrohrdruck

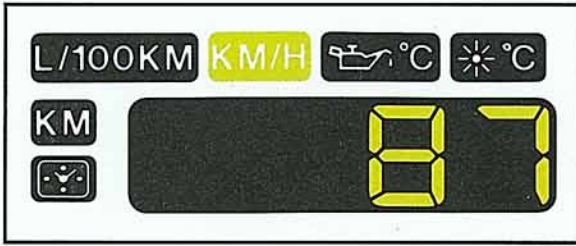

### Durchschnittsgeschwindigkeit

Die digitale Anzeige zeigt die Durchschnittsgeschwindigkeit während der jeweiligen Einzelfahrt oder die Durchschnittsgeschwindigkeit gesammelter Einzelfahrten in Kilometer/ Stunde an.

Die Messung beginnt nach dem Löschen des jeweiligen Speichers MFA 1 und MFA 2. Die Anzeige zeigt nicht die Geschwindigkeit im Augenblick des Ablesens an.

Informationsgeber: Geber für Wegstrecke  
Zeituhr



### Öltemperatur

Die digitale Anzeige zeigt die Motoröltemperatur von 50° bis 160°C an. Solange der untere Wert nicht erreicht ist, erscheinen in der Anzeige waagerechte Striche.

Informationsgeber: Geber für Öltemperatur



### Außentemperatur

Die digitale Anzeige zeigt die Außentemperatur von -40° bis +50°C an. Die Temperaturwerte sind Augenblickswerte.

Die Temperaturanzeige ist aber kein Eiswarner.

Informationsgeber: Geber für Außentemperatur

# Bauteile des Kombiinstrument

Das Kombiinstrument besteht aus folgenden Bauteilen:

- dem Gehäuse
- der Anzeigeeinheit (Display)
- der Farbfolie (grün/rot)
- der Lichtleiterplatte
- der Leiterplatte
- der Abdeckplatte
- dem Geber für Saugrohrdruck
- und dem Fotosensor

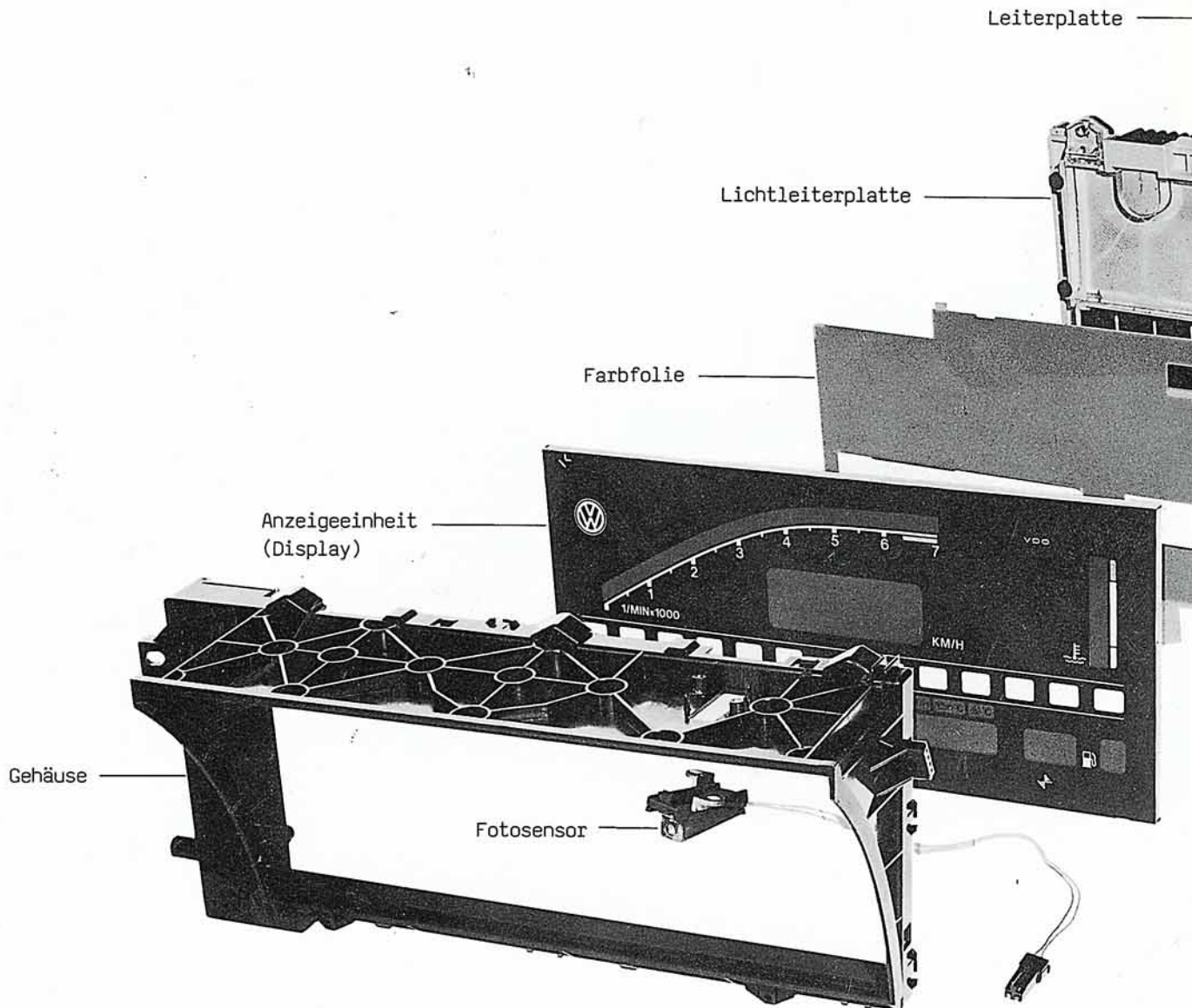

Gehäuse, Anzeigeeinheit und Lichtleiterplatte sind zu einer Einheit zusammengefaßt. Die Frontscheibe besteht aus zerbrechlichem Glas. Die Anzeigeeinheit ist mit einem 8poligen Stecker an die Leiterplatte angeschlossen.

Der Fotosensor ist oben am Gehäuse angeschraubt und ebenfalls an die Leiterplatte angeschlossen.

Er paßt die Helligkeit der Anzeigen automatisch an die wechselnden Lichtverhältnisse an.

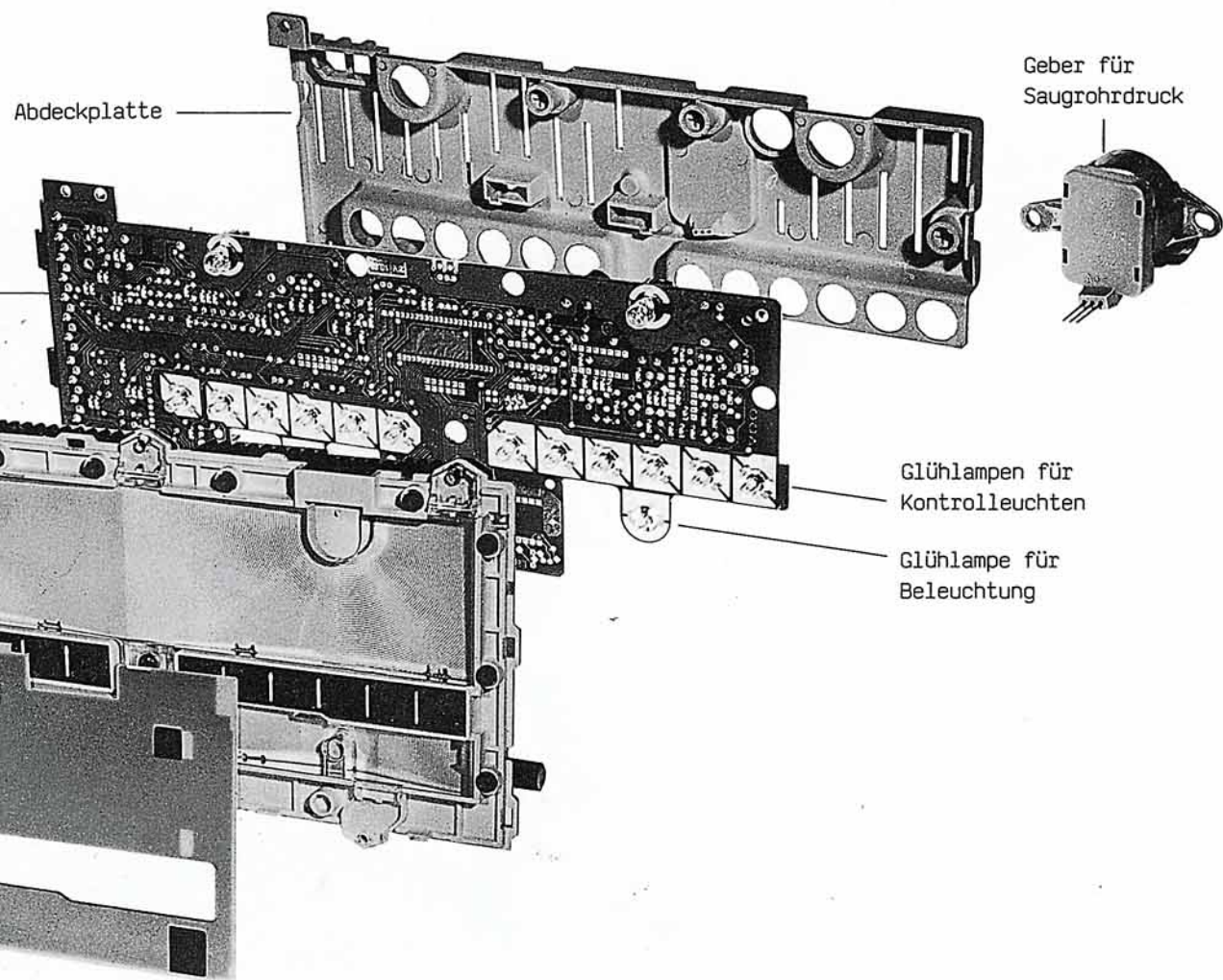

Die Leiterplatte enthält alle elektronischen Bauelemente sowie den Summer für die akustische Öldruckkontrolle.  
 Die Multifunktionsanzeige ist in die Elektronik integriert.  
 Die Glühlampen für die Beleuchtung und Kontrollfunktionen lassen sich mit dem Sockel herausnehmen.  
 Die Abdeckplatte und die Leiterplatte sind mit der Lichtleiterplatte verschraubt.  
 Der Geber für den Saugrohrdruck ist über einen Steckanschluß mit der Leiterplatte verbunden.

# Informationsgeber

Die Informationsgeber geben die Informationssignale an, die jeweiligen Anzeigen und Kontrollleuchten des Kombiinstruments.

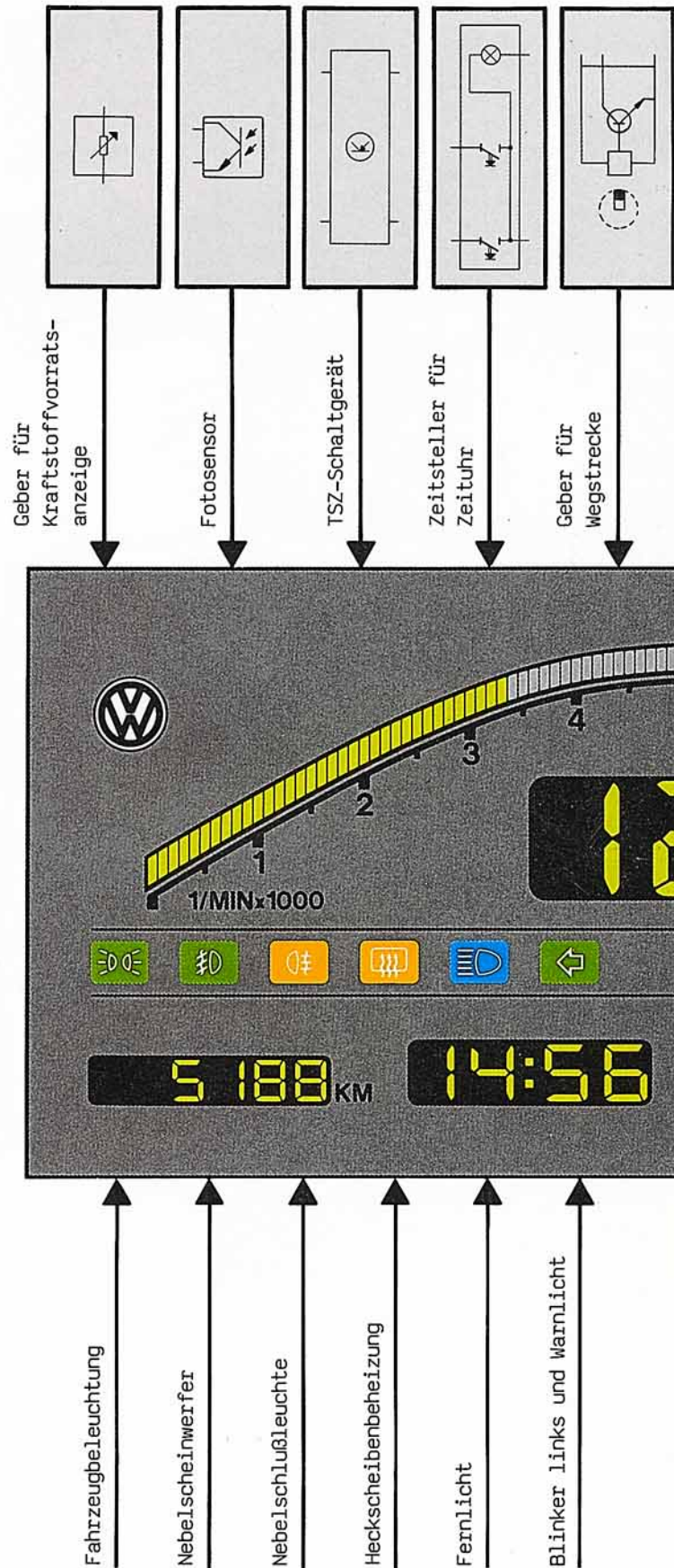

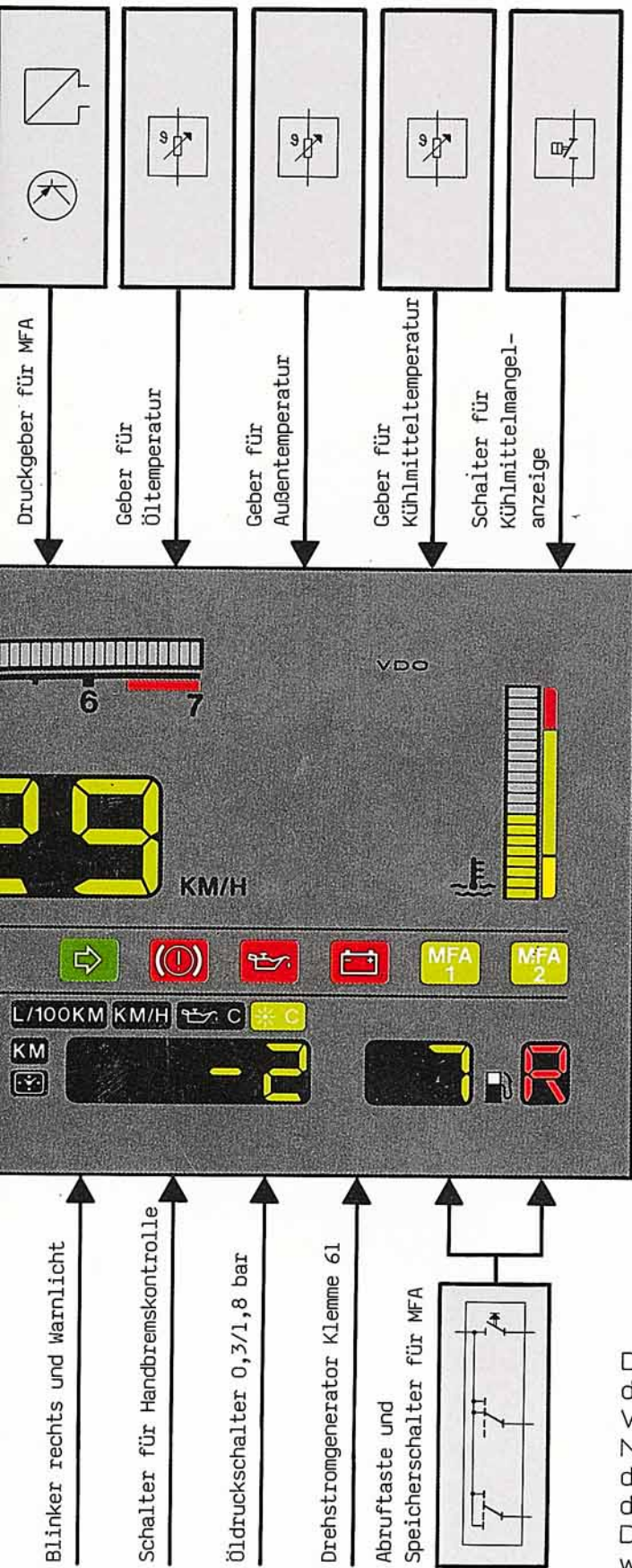

Die LC-Anzeigen und Kontrollleuchten werden von den Informationsgebern, Schaltern und Verbrauchern angesteuert. Neu ist der Geber für den Geschwindigkeitsmesser, der Geber für die Kraftstoffvorratsanzeige und der Fotosensor für die Helligkeitsregulierung. Die Kontrollleuchten für die Multifunktionsanzeige werden vom Speicherschalter der MFA eingeschaltet.

# Neue Informationsgeber

## Geber für Wegstrecke

Der Geber für die Wegstrecke erzeugt die Impulse zur Bestimmung der Geschwindigkeit, des Kilometerstandes, der Fahrstrecke und des Durchschnittsverbrauchs.

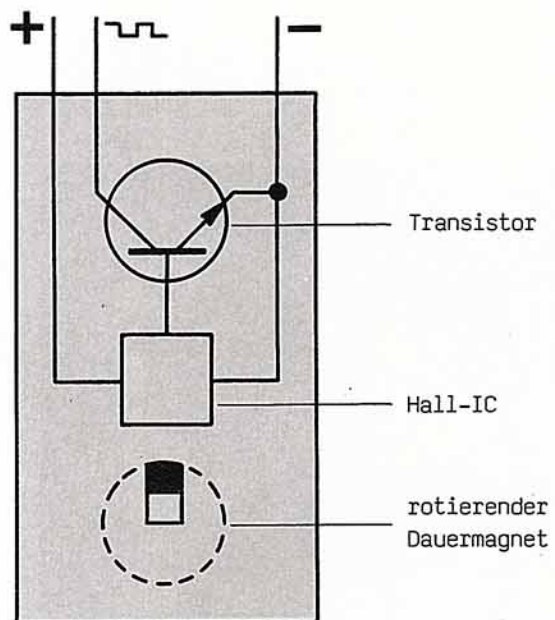
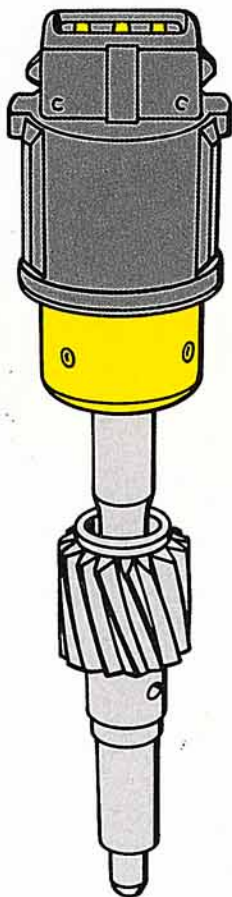

## So funktioniert es

Bei angelegter Spannung und Drehung des Dauermagneten erzeugt das Hall-IC 4 Impulse pro Umdrehung. Die Impulse werden von dem Transistor verstärkt und zum Steuergerät (Leiterplatte) im Kombiinstrument geleitet.



## Druckgeber für Multifunktionsanzeige (MFA)

Der Druckgeber für Multifunktionsanzeige erzeugt in Abhängigkeit vom Saugrohrdruck ein Spannungssignal zur Bestimmung des Durchschnittsverbrauchs. Er ist an der Abdeckplatte des Kombiinstruments angeschraubt und über einen Schlauch mit dem Saugrohr verbunden.

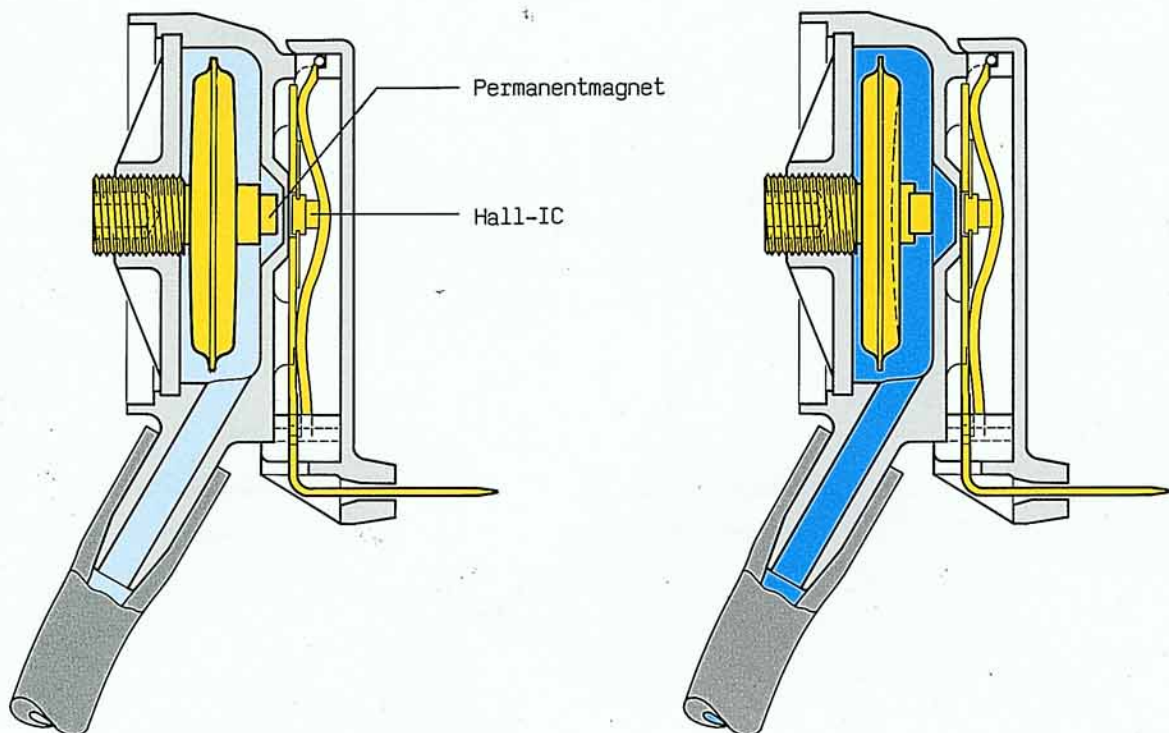

## So funktioniert es

Die Spannungsversorgung für den Druckgeber erfolgt über das Steuergerät der Multifunktionsanzeige. Bei geschlossener Drosselklappe und geringer Motorlast (zum Beispiel in der Schubphase) besteht niedriger Saugrohrdruck. Durch den niedrigen Druck, der bei diesem Motorlastzustand auf die Barometerdose wirkt, verringert sich der Abstand zwischen dem Permanentmagnet und dem Hall-IC.

In dieser Position liefert das Hall-IC nach Signalverarbeitung eine Spannung von ca. 0,2 V an das Steuergerät für MFA.

Mit zunehmender Drosselklappenöffnung, bis zur größten Motorlast, verändert sich der Saugrohrdruck bis zum Höchstwert. Der Druck, der je nach Motorlastzustand auf die Barometerdose wirkt, vergrößert den Abstand zwischen Permanentmagnet und Hall-IC, so daß eine Spannung bis zu 5 Volt zur Verbrauchserrechnung an das Steuergerät geliefert wird.

# Prinzip der LC-Anzeige

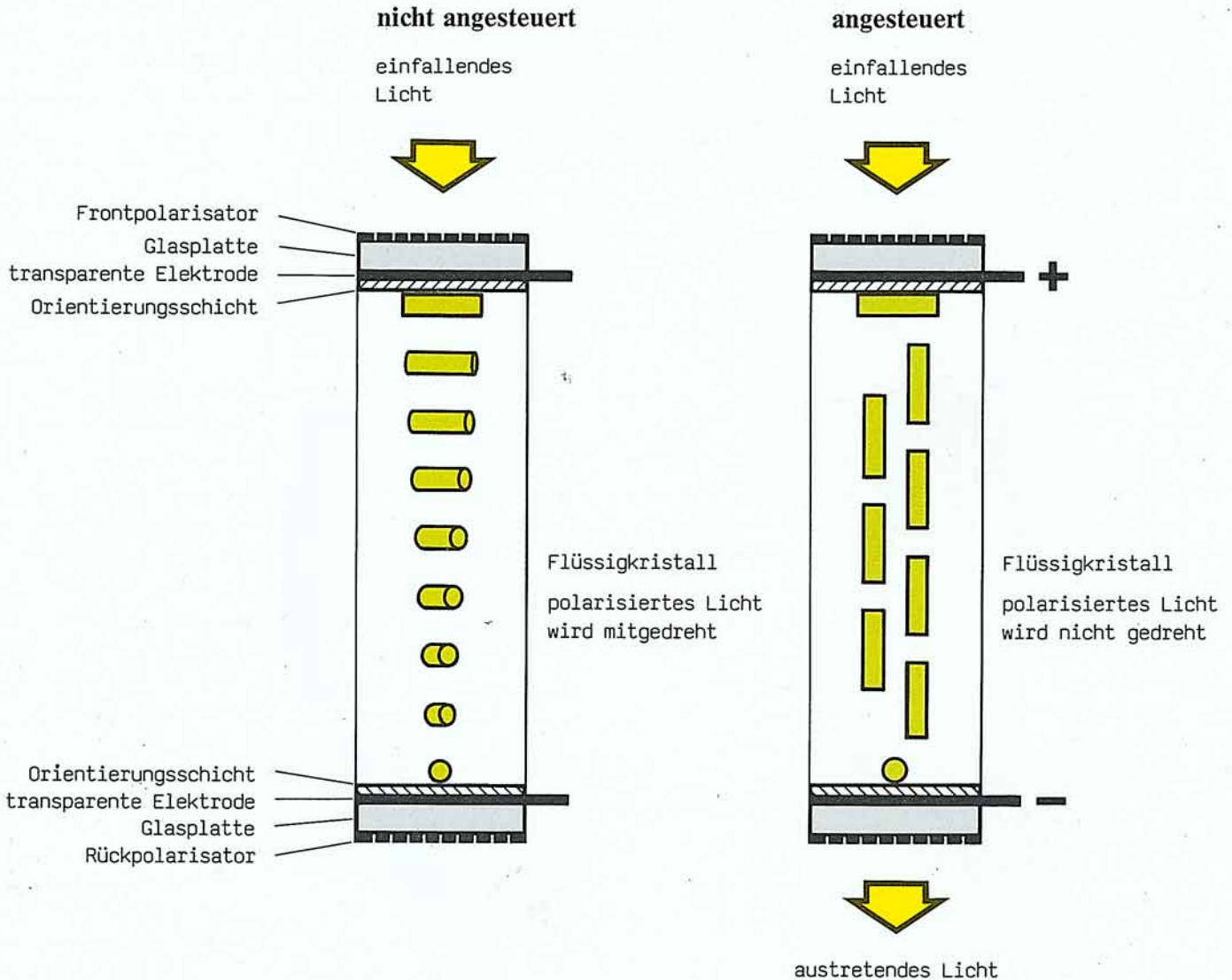

## So funktioniert die Anzeige

Die Glasplatten der Flüssigkristallzelle sind an der Innenseite mit Orientierungsschichten versehen. Das sind Schichten mit sehr feinen, parallelen Rillen. Die Moleküle des Flüssigkristalls, die diese Orientierungsschicht berühren, richten ihre Längsachsen in Richtung der feinen Rillen aus. Die Orientierungsschichten der gegenüberliegenden Glasplatten sind um 90 Grad gedreht. Dadurch nimmt das Flüssigkristall zwischen den Glasplatten eine schraubenähnliche Formation ein.

Lässt man Licht durch einen Polarisator (Frontpolarisator) in die Zelle einfallen, so wird dieses ebenfalls um 90 Grad gedreht. Ein zweiter Polarisator (Rückpolarisator), der die gleiche Richtung wie der Frontpolarisator aufweist, sperrt das gedrehte Licht. Das Display erscheint dunkel.

Wird eine Spannung an die Elektroden angelegt, so wird die Schraubenstruktur zerstört. Das Licht kann nicht mehr gedreht werden und passiert den Rückpolarisator. Das Display erscheint transparent.

# LC-Anzeigen im DIGIFIZ

Die LC-Anzeigen im DIGIFIZ sind in Durchlicht-Technik mit Hinterleuchtung durch Halogenglühlampen ausgeführt.

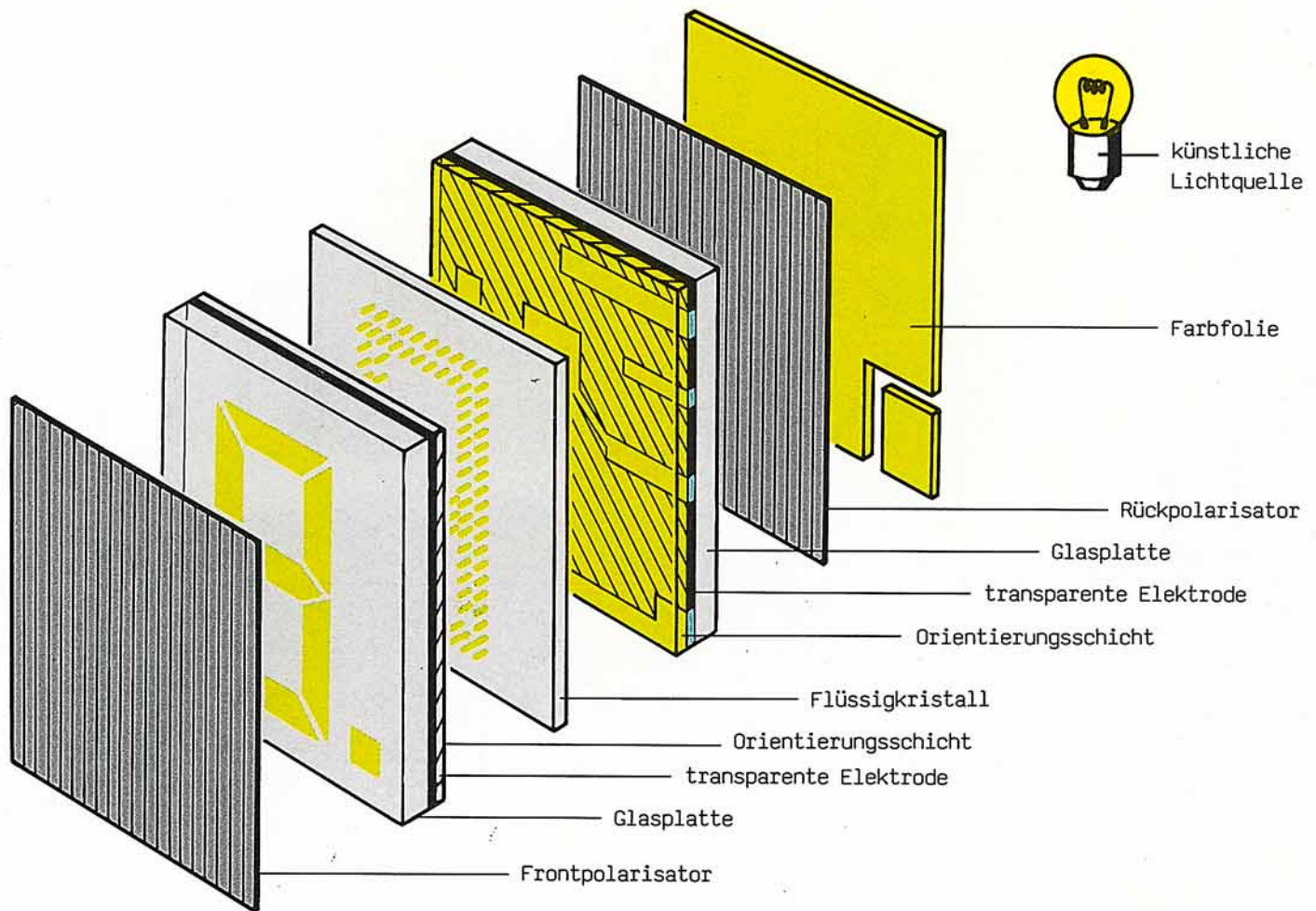

Bei einer Digitalanzeige enthalten die jeweiligen Ziffern 7 Segmente. Bei anderen Anzeigen können es wesentlich mehr sein. Die Glasplatten sind auf der Innenseite mit dem anzuzeigenden Muster beschichtet, das aus einer elektrisch leitenden Schicht besteht. Hierbei handelt es sich um eine Zinnoxidschicht, die auf das Glas aufgesintert wurde. Die Glasplatten sind jeweils ca. 1 mm dick. Um eine gleichmäßige Flüssigkristallschicht (ca. 1/10 mm) zwischen den Glasplatten zu gewährleisten, sind sogenannte Abstandhalter in das Flüssigkristall eingelagert. Die beiden Polarisatoren sind vor den Glasplatten angeordnet.

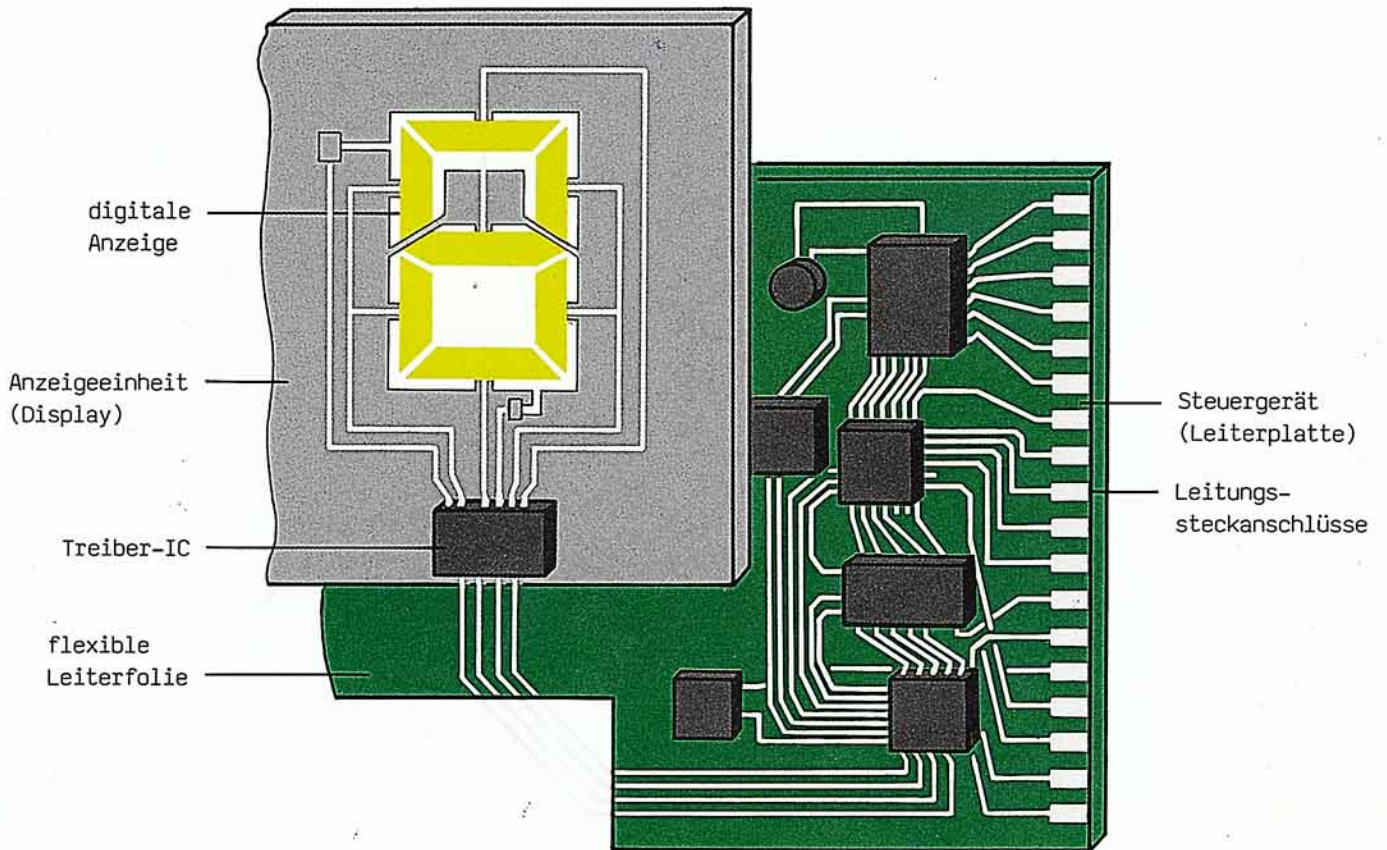

## So funktioniert es

Die elektronischen Bauteile sind im wesentlichen auf der Leiterplatte angeordnet. Nur die Anzeige-Treiber-IC'S befinden sich auf der Rückseite des Displays. Sie dienen zur Signalverstärkung und sind mit den Segmenten im Display verbunden. Da hier jeweils zwei Segmente im Display gemeinsam an einem Treiber-Ausgang liegen, handelt es sich um eine Multiplexansteuerung. Die Verbindung der Treiber mit der Leiterplatte erfolgt über eine flexible Leiterfolie.

# DIGIFIZ-Stromlaufplan

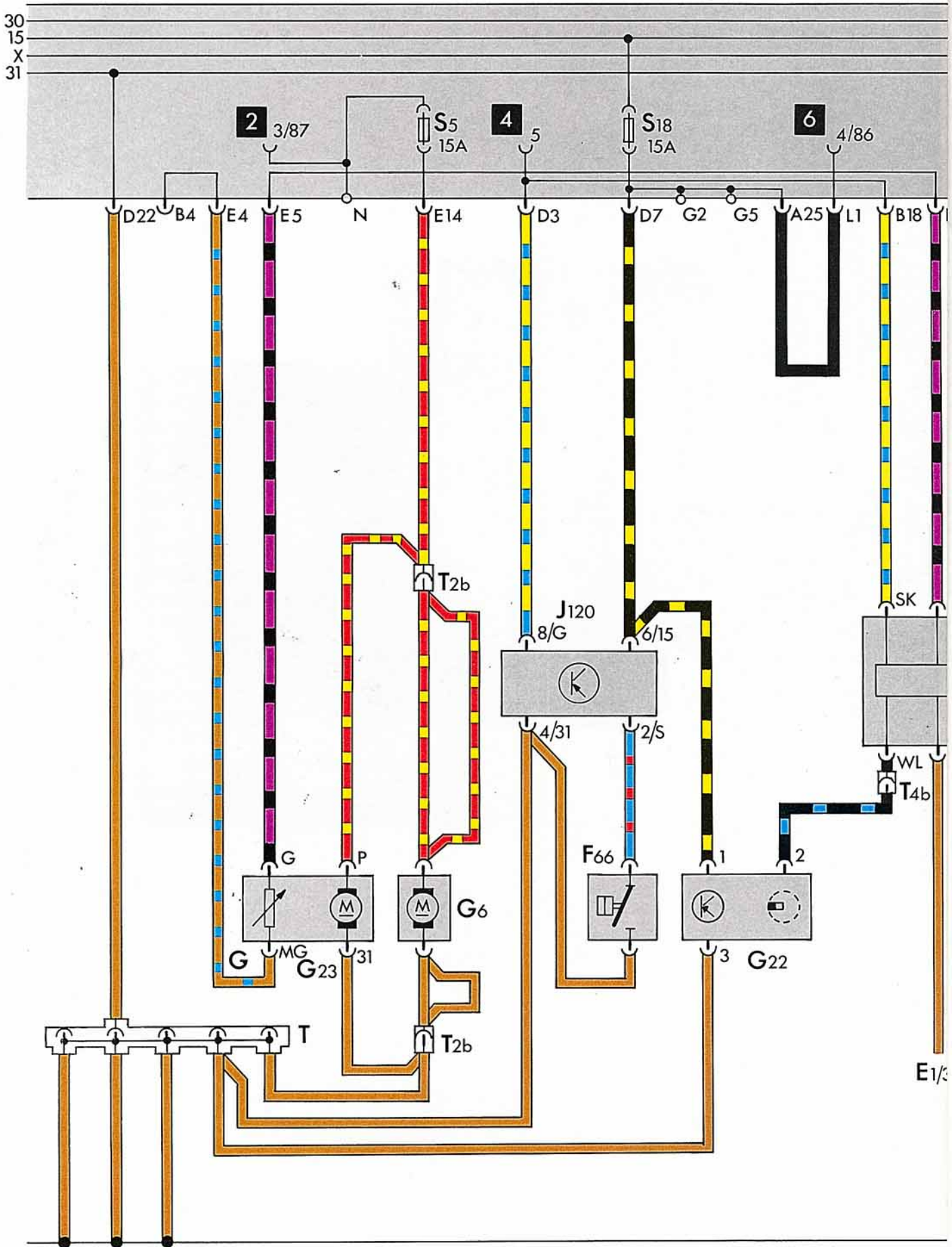

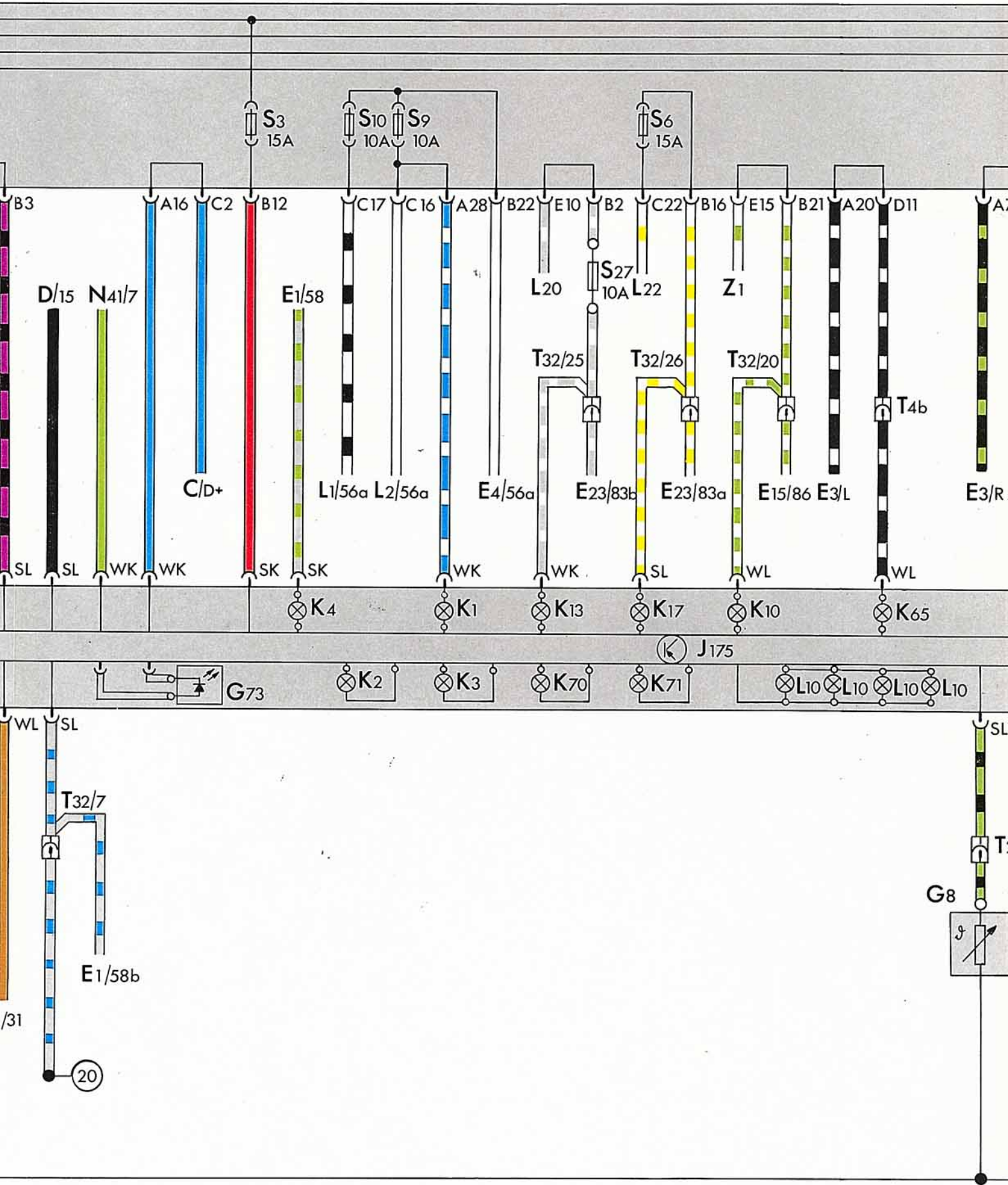

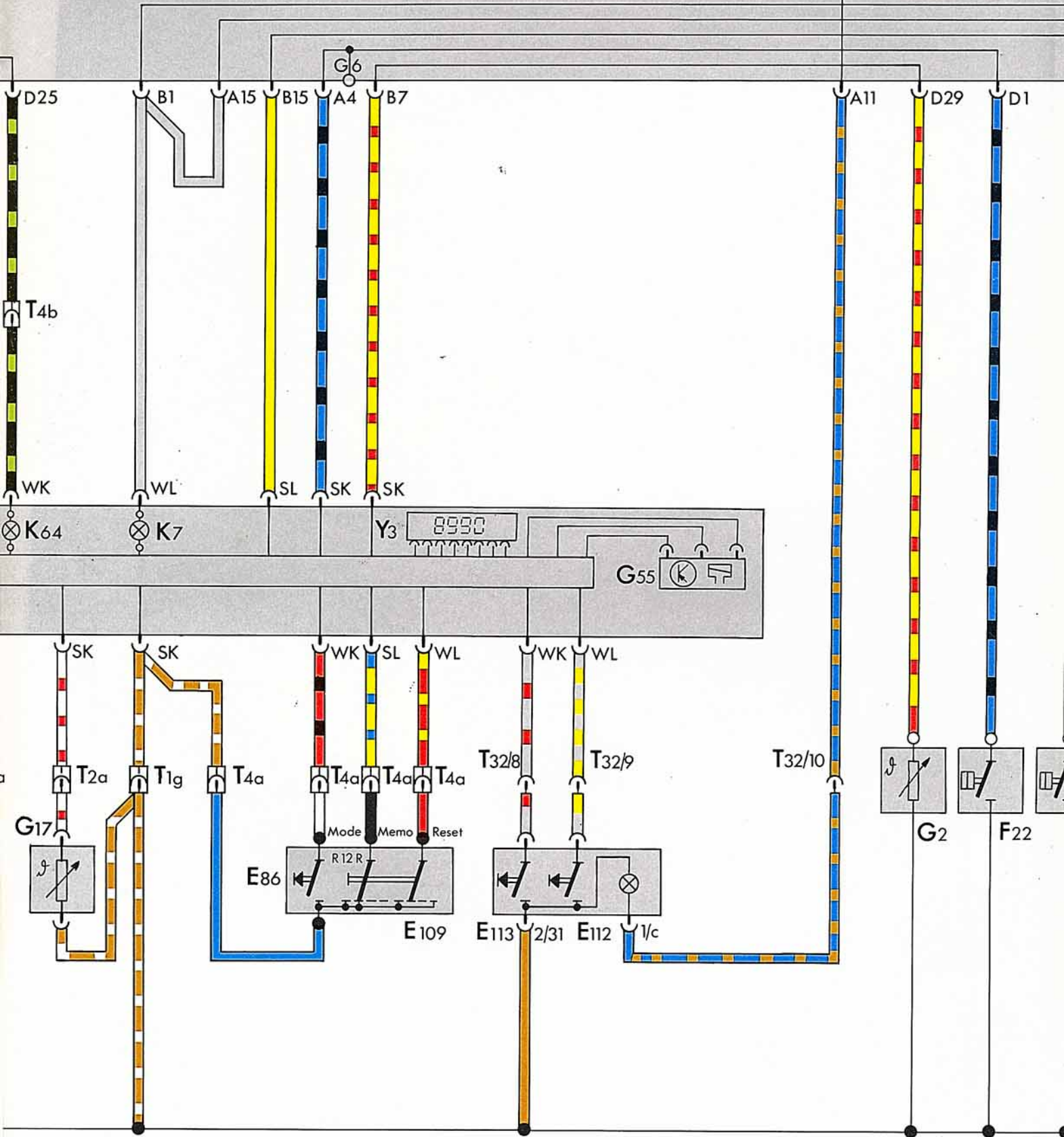

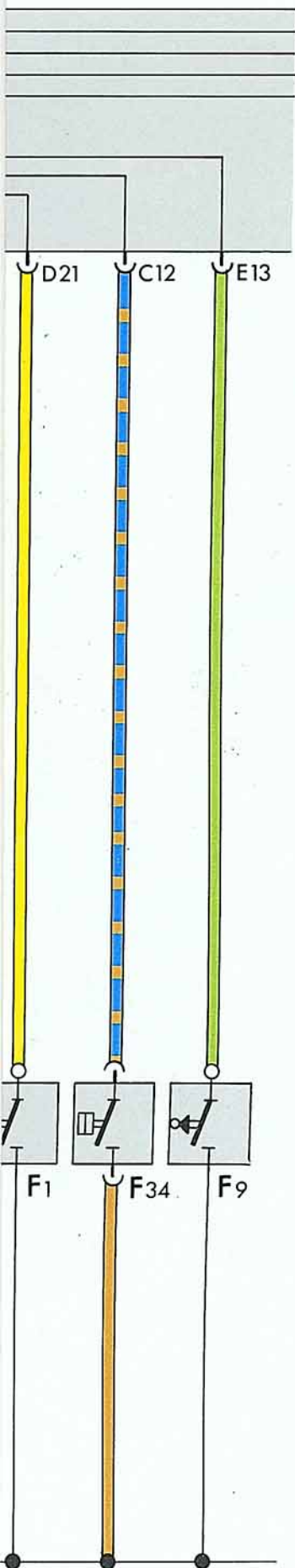

## Benennung der Bauteile

C	-	Drehstromgenerator
D	-	Zündanlaßschalter
E1	-	Lichtschalter
E3	-	Warnlichtschalter
E4	-	Schalter für Handabblendung und Lichthupe
E15	-	Schalter für beheizbare Heckscheibe
E23	-	Schalter für Nebelscheinwerfer und -schlußleuchte
E 86	-	Abruftaste für MFA
E109	-	Speicherschalter für MFA
E112	-	Zeitsteller für Minuten
E113	-	Zeitsteller für Stunden
F1	-	Öldruckschalter (1,8 bar)
F9	-	Schalter für Handbremskontrolle
F22	-	Öldruckschalter (0,3 bar)
F34	-	Warnkontakt für Bremsflüssigkeitsstand
F66	-	Schalter für Kühlmittelmangelanzeige
G	-	Geber für Kraftstoffvorratsanzeige
G2	-	Geber für Kühlmitteltemperaturanzeige
G6	-	Elektrische Kraftstoffpumpe
G8	-	Geber für Öltemperatur
G17	-	Temperaturfühler für Außentemperatur
G22	-	Geber für Geschwindigkeitsmesser
G55	-	Druckgeber für MFA
G73	-	Fotosensor
J120	-	Steuergerät für Kühlmittelmangelanzeige
J175	-	Steuergerät für Leiterplatte
K1	-	Kontrolleuchte für Fernlicht
K2	-	Kontrolleuchte für Generator
K3	-	Kontrolleuchte für Öldruck
K4	-	Kontrolleuchte für Standlicht
K7	-	Kontrolleuchte für Bremsanlage
K10	-	Kontrolleuchte für beheizbare Heckscheibe
K13	-	Kontrolleuchte für Nebelschlußleuchte
K17	-	Kontrolleuchte für Nebelscheinwerfer
K64	-	Kontrolleuchte für Warnblinkanlage und Blinker rechts
K65	-	Kontrolleuchte für Warnblinkanlage und Blinker links
K70	-	Kontrolleuchte für MFA Speicher 1 (Einzelfahrtspeicher)
K71	-	Kontrolleuchte für MFA Speicher 2 (Gesamtfahrtspeicher)
L1	-	Scheinwerfer links
L2	-	Scheinwerfer rechts
L10	-	Lampe für Beleuchtung (Schalttafeleinsatz)
L20	-	Lampe für Nebelschlußleuchte
L22	-	Lampe für Nebelscheinwerfer
N41	-	TSZ Schaltgerät
T	-	Leistungsverteiler/Steckverbindung
Y3	-	Anzeigeeinheit für Geschwindigkeitsmesser
20	-	Quetschverbindung im Schalttafel-Leitungsstrang



Nur für den internen Gebrauch in der V.A.G Organisation.  
© VOLKSWAGEN AG Wolfsburg.  
Alle Rechte sowie technische Änderungen vorbehalten.  
700.2809.04.00      Technischer Stand Juli 1987